

23.02.01 Организация перевозок и управление на транспорте (по видам)

Документ подписан простой электронной подписью

Информация о владельце:

ФИО: Захаров Владимир Юрьевич

Должность: Директор института УФСБС филиала СамГУПС

Дата подписания: 26.07.2023 12:08:21

Уникальный программный ключ:

9a6fb3babcfc2a2cb57f23b74c07eb1f4961c9a5222506cb65dd53ae2ce5327

ОП.05 Технические средства (по видам транспорта)

Выполнять операции по осуществлению перевозочного процесса с применением современных информационных технологий управления перевозками.

Обеспечивать осуществление процесса управления перевозками на основе логистической концепции и организовывать рациональную переработку грузов.

ОК 02. Использовать современные средства поиска, анализа и интерпретации информации и информационные технологии для выполнения задач профессиональной деятельности

уметь:



- различать типы погрузочно-разгрузочных машин;
- рассчитывать основные параметры складов и техническую производительность погрузочно-разгрузочных машин.

знать:

- материально-техническую базу транспорта (по видам транспорта);
- основные характеристики и принципы работы технических средств транспорта (по видам транспорта).

Закрытые вопросы

Вопрос	Ключ
1. Вагоны, служащие для перевозки насыпных, тарно-упаковочных и штучных грузов, требующих защиты от атмосферных садков: А) Крытые; Б) Полувагоны; В) Платформы; Г) Цистерны.	а
2. Вагоны, предназначенные для перевозки жидких, затвердевающих, газообразных и пылевидных грузов: А) Крытые; Б) Полувагоны; В) Платформы; Г) Цистерны.	г
3. Цистерны для перевозки светлых нефтепродуктов оборудуют устройствами: А) Нижнего слива, т.к. они менее опасны, чем темные нефтепродукты; Б) Верхнего слива, т.к. они менее опасны, чем темные нефтепродукты; В) Нижнего слива, т.к. они более опасны, чем темные нефтепродукты; Г) Верхнего слива, т.к. они более опасны, чем темные нефтепродукты.	г
4. Цистерны, оборудованные наружной подогревательной рубашкой, служат для перевозки: А) Молока; Б) Спирта; В) Высоквязких грузов; Г) Кислот.	в
5. Увеличенным удельным объемом кузова и возможностью объемного распределения за счет неполного заполнения котла отличаются цистерны для перевозки: А) Молока; Б) Спирта; В) Высоквязких грузов; Г) Кислот.	б
6. Цистерны для перевозки аммиака имеют полосу цвета: А) Красного; Б) Желтого; В) Защитного; Г) Синего	б

7. Изотермические вагоны с групповой системой охлаждения: А) 21-секционные, 12-секционные, 5-секционные, АРВ; Б) 21-секционные, 12-секционные, 5-секционные; В) 21-секционные, 12-секционные; Г) 5-секционные, АРВ.	в
8. Вагон, в котором происходит управление всеми системами электроснабжения в 21-секционном рефрижераторном поезде: А) Вагон-дизель-электростанция; Б) Вагон-машинное отделение; В) Грузовой вагон; Г) Все ответы верны.	а
9. Центральный дизельный вагон в 5-вагонной секции имеет отделений: А) 5; Б) 6; В) 7; Г) 8.	в
10. Воздухоохладитель с вентиляторами и электронагревателями располагается: А) Под крышей вагона, в перегородке, отделяющей грузовое помещение от машинного; Б) Со стороны грузового отделения; В) Со стороны машинного отделения; Г) Верного ответа нет.	б
11. На рисунке изображен:  А) Думпкар с неустойчивым кузовом; Б) Думпкар с устойчивым кузовом; В) Трансферкар; Г) Вагон-весы.	б
12. На рисунке изображен:  А) Чугуновоз; Б) Шлаковоз; В) Коксотушильный вагон; Г) Трансферкар.	б

Открытые вопросы

Вопрос	Ключ
13. Ответьте на вопрос: Какие вагоны, можно переоборудовать под перевозку людей?	Крытые
14. Ответьте на вопрос: Для перевозки каких жидкостей служат цистерны, выполненные из двухслойной стали?	Спирта
15. Ответьте на вопрос: Какого цвета полосу имеют цистерны для перевозки пропана?	Красного
16. Ответьте на вопрос: Какого цвета полосу имеют цистерны для перевозки хлора?	Защитного
17. Ответьте на вопрос: Какие вагоны, служат для перевозки скоропортящихся грузов, а также грузов, требующих особых условий перевозки?	Изотермические
18. Ответьте на вопрос: В каком вагоне, происходит управление системой охлаждения в 21-секционном рефрижераторном поезде?	Вагон-машинное отделение
19. Ответьте на вопрос:	Со стороны

Где располагается компрессорно-конденсаторный агрегат с распределительным щитом?	машинного отделения
20. Ответьте на вопрос: Устройство, служащее для контроля негабаритности грузов:	габаритные ворота
21. Ответьте на вопрос: Характеристика вагона, определяющаяся общим количеством колесных пар вагона:	осность
22. Ответьте на вопрос: Устройство, служащее для передачи электрического тока от контактной сети внутрь электровоза?	токоприемник
23. Ответьте на вопрос: Единица подвижного состава, служащая для перевозки грузов или пассажиров:	вагон
24. Ответьте на вопрос: Условный видимый или звуковой знак, при помощи которого подается приказ:	сигнал
25. Расположите железные дороги России в порядке возникновения: 1. Железная дорога необщего пользования на Нижнетагильском металлургическом заводе; 2. Царскосельская железная дорога; 3. Петербурго-Московская железная дорога; 4. Горьковская железная дорога	1, 2, 3, 4
26. Расположите сигналы на железной дороге в порядке возникновения: 1. Семафоры; 2. Фонари; 3. Светофоры; 4. Паровозный свисток	4, 2, 1, 3
27. Расположите участки железных дорог в порядке электрификации: 1. Баку-Сабунчи-Сураханы; 2. Москва-Мытищи; 3. Кизел-Чусовская; 4. Адлер-Роза Хутор	1, 2, 3, 4
28. Расположите первые тепловозы в порядке возникновения: 1. ТЭП75; 2. Э ^{ЭЛ} -2; 3. Щ ^{ЭЛ} -1; 4. ТЭ1	3, 2, 4, 1
29. Расположите пассажирские вагоны в порядке возрастания количества мест для посадки пассажиров (от 0 до 54): 1. Багажный вагон; 2. Плацкартный вагон; 3. Купейный вагон; 4. Вагон класса «Люкс»	1, 4, 3, 2
30. Предельное поперечное очертание, перпендикулярное оси пути, внутрь которого, помимо подвижного состава, не должны входить никакие части сооружений и устройств, за исключением тех, что предназначены для непосредственного взаимодействия с подвижным составом - это габарит _____	приближения строений
31. Предельное поперечное очертание, перпендикулярное оси пути, внутрь которого, не выходя наружу, должен помещаться грузеный или порожний подвижной состав, установленный на прямом горизонтальном пути - это габарит _____	подвижного состава
32. Предельное поперечное очертание, внутрь которого должен помещаться груз, погруженный в открытый подвижной состав, установленный на прямом горизонтальном пути - это _____.	Габарит погрузки
33. В каком вагоне перевозятся громоздкие и тяжеловесные грузы,	Транспортер

передающие большую нагрузку на ось колесной пары вагона?	
34. В каком вагоне перевозятся, грузы, боящиеся атмосферных осадков, климатических условий и механических повреждений?	Крытый вагон
35. В каком вагоне перевозятся, скоропортящиеся грузы, а также требующие особых условий перевозки?	Изотермический вагон
36. В каком вагоне перевозятся, грузы, не боящиеся атмосферных осадков, климатических условий и механических повреждений?	Полувагон
37. В каком вагоне перевозятся, жидкие, газообразные и пылевидные грузы?	Цистерна
38. Какой вагон представлен на рисунке? 	Полувагон
39. Какой вагон представлен на рисунке? 	Хоппер
40. Какой вагон представлен на рисунке? 	Крытый
41. Локомотив с электрическими тяговыми двигателями, получающими питание от энергосистемы через тяговые подстанции и контактную сеть - это _____. Допишите понятие.	Электровоз
42. Локомотив с двигателем внутреннего сгорания - дизелем - это _____. Допишите понятие.	Тепловоз
43. Локомотив, имеющий котел и паровую машину - это _____. Допишите понятие.	Паровоз
44. Локомотив, приводимый в движение газовой турбиной - это _____. Допишите понятие.	Газотурбовоз
45. Локомотив малой мощности, в качестве источника энергии имеет дизельный или карбюраторный двигатель - это _____. Допишите понятие.	Мотовоз
46. Как называется часть вагона, расположенная над рамой и служащая для размещения грузов и пассажиров?	Кузов
47. Укажите модель вагона: Вагон для перевозки скота	11-835
48. Укажите модель вагона: Вагон-хоппер для перевозки зерна	19-752
49. Укажите модель вагона: Вагон для бестарной перевозки муки	17-486
50. Укажите модель вагона: Вагон для бестарной перевозки минеральных удобрений	19-923

ПК 1.1. Выполнять операции по осуществлению перевозочного процесса с применением современных информационных технологий управления перевозками.

ПК 1.2. Организовывать работу персонала по обеспечению безопасности перевозок и выбору оптимальных решений при работах в условиях нестандартных и аварийных ситуаций.

ПК 2.1. Организовывать работу персонала по планированию и организации перевозочного процесса.

ОК 02. Использовать современные средства поиска, анализа и интерпретации информации и информационные технологии для выполнения задач профессиональной деятельности

уметь:

- различать типы погрузочно-разгрузочных машин;
- рассчитывать основные параметры складов и техническую производительность погрузочно-разгрузочных машин.

знать:

- материально-техническую базу транспорта (по видам транспорта);
- основные характеристики и принципы работы технических средств транспорта (по видам транспорта).

Закрытые вопросы

Вопрос	Ключ
1. Машины, перемещающие груз отдельными порциями через определенный интервал времени: А) Машины периодического действия; Б) Машины непрерывного действия; В) Машины комбинированного действия; Г) Машины циклического действия.	А
2. Вагонопрокидыватели относятся к следующей группе: А) Машины периодического действия; Б) Машины непрерывного действия; В) Машины комбинированного действия; Г) Машины циклического действия.	В
3. Машины, перемещающие грузы непрерывным потоком, без остановок для захвата и освобождения груза: А) Машины периодического действия; Б) Машины непрерывного действия; В) Машины комбинированного действия; Г) Машины циклического действия.	Б
4. Машины, служащие для подъема груза под большим углом наклона к горизонту: А) Грузоподъемные машины; Б) Машины комбинированного действия; В) Передвижные машины; Г) Машины напольного транспорта.	А
5. Машины, перемещающиеся по полу, грунту, дорожному покрытию: А) Грузоподъемные машины; Б) Машины комбинированного действия; В) Передвижные машины; Г) Машины напольного транспорта.	Г
6. Свойство изделия сохранять работоспособность до наступления предельного состояния при определенной системе технического обслуживания и ремонтов: А) Безотказность; Б) Долговечность; В) Ремонтопригодность; Г) Сохраняемость.	Б

<p>7. Свойство изделий сохранять работоспособность в течение заданной наработки без вынужденных перерывов (отказов): А) Безотказность; Б) Долговечность; В) Ремонтпригодность; Г) Сохраняемость.</p>	<p>А</p>
<p>8. Свойство изделий непрерывно сохранять исправное и работоспособное состояние после установленного срока хранения и транспортирования: А) Безотказность; Б) Долговечность; В) Ремонтпригодность; Г) Сохраняемость.</p>	<p>Г</p>
<p>9. Производительность характеризует количество конкретно перегружаемого груза в течение одной рабочей смены при правильной организации труда, передовых ее методах и на определенном месте работы: А) Теоретическая; Б) Техническая; В) Расчетная; Г) Эксплуатационная.</p>	<p>Г</p>
<p>10. Производительность характеризует непрерывную работу машины за 1 ч, но с учетом фактической массы груза, перемещаемого машиной (установкой): А) Теоретическая; Б) Техническая; В) Расчетная; Г) Эксплуатационная.</p>	<p>Б</p>
<p>11. Устройства, которые используют, когда пол склада расположен на уровне головки рельса и ниже, а также при укладке грузов в штабеля высотой свыше 2 м: А) Переходные мостки; Б) Сходни; В) Домкраты; Г) Ручные тележки.</p>	<p>Б</p>
<p>12. Устройства, применяющиеся для перекрытия пространства между дверным проемом вагона и полом ramпы склада: А) Переходные мостки; Б) Сходни; В) Домкраты; Г) Ручные тележки.</p>	<p>А</p>
<p>13. Устройства, служащие для подъема тяжелых грузов на небольшую высоту: А) Переходные мостки; Б) Сходни; В) Домкраты; Г) Ручные тележки.</p>	<p>В</p>
<p>14. Устройства, служащие для перемещения тяжелых грузов на небольшие расстояния по ровной и твердой поверхности: А) Переходные мостки; Б) Роликовые следи; В) Домкраты; Г) Роликовые ломы.</p>	<p>Г</p>
<p>15. Устройства, предназначенные для погрузки, выгрузки и перемещения штучных грузов с жесткой и ровной нижней поверхностью: А) Переходные мостки;</p>	<p>Б</p>

Б) Роликовые следи; В) Домкраты; Г) Роликовые ломы	
----------------------------------------------------------	--

Открытые вопросы

Вопрос	Ключ
16. Как называется диск, вращающийся на оси и имеющий на ободке желоб, огибаемый тросом или цепью?	блок
17. Как называется устройство, предназначенное для подъема и перемещения сыпучих грузов?	грейферная тележка
18. Как называется устройство, предназначенное для подъема и перемещения штучных грузов по рельсовому подвесному пути?	подвесная тележка
19. Как называется совокупность подвижных и неподвижных блоков, огибаемых гибким элементом?	полиспаг
20. Как называются устройства, служащие для транспортирования грузов, размещенных на прицепных тележках?	электро/ мототягачи
21. Как называется четырехколесная тележка на пневмошинах, которая имеет безбортовую платформу и приводится в движение двигателем внутреннего сгорания?	автокар
22. Как называется устройство, работающее от пневмодвигателя, сжатый газ или воздух в который поступает из баллонов через систему компенсаторных устройств?	грузовой мотороллер
23. Как называются устройства, которые используются для захвата штучного груза, уложенного на поддон или прокладки или сформированного в пакете с соответствующими проемами?	вилы
24. Как называются устройства, служащие для захвата грузов, имеющих отверстия?	штыревые захваты
25. Как называются устройства, применяющиеся при укладке автопогрузчиком в штабель проката, досок, бревен и других длинномерных грузов?	клещевые захваты
26. Как называется устройство, используемое для переработки угля, песка, гравия и других сыпучих грузов?	ковш
27. Как называются краны, у которых груз перемещается с помощью укосины стрелы или консоли, поворачивающейся в горизонтальной плоскости или в горизонтальной и вертикальной?	стреловые
28. Как называются краны, грузовая тележка которых перемещается по несущему канату, размещенному между двумя опорами?	кабельные
29. На рисунке изображен: 	ленточный конвейер
30. На рисунке изображен: 	пластинчатый конвейер
31. Как называются устройства, служащие для перемещения тяжелых грузов на небольшие расстояния по ровной и твердой поверхности?	роликовые ломы

32. Как называются устройства, предназначенные для погрузки, выгрузки и перемещения штучных грузов с жесткой и ровной нижней поверхностью?	домкраты
33. Как называется диск, вращающийся на оси и имеющий на ободке желоб, огибаемый тросом или цепью?	блок
34. Как называется устройство, предназначенное для подъема и перемещения сыпучих грузов?	грейферная тележка
35. Как называется устройство, предназначенное для подъема и перемещения штучных грузов по рельсовому подвесному пути?	подвесная тележка
36. Как называется совокупность подвижных и неподвижных блоков, огибаемых гибким элементом?	полиспаст
37. Как называется устройство, служащее для транспортирования грузов, размещенных на прицепных тележках?	автокар
38. Как называется четырехколесная тележка на пневмошинах, которая имеет безбортовую платформу и приводится в движение двигателем внутреннего сгорания?	автокар
39. Как называются устройства, работающие от пневмодвигателя, сжатый газ или воздух в который поступает из баллонов через систему компенсаторных устройств?	пневмотележки
40. Как называются устройства, которые используются для захвата штучного груза, уложенного на поддон или прокладки или сформированного в пакете с соответствующими проемами?	вилы
41. Как называются устройства, служащие для захвата грузов, имеющих отверстия?	штыревые захваты
42. Как называются устройства, применяющиеся при укладке автопогрузчиком в штабель проката, досок, бревен и других длинномерных грузов?	клещевые захваты
43. Как называется устройство, используемое для переработки угля, песка, гравия и других сыпучих грузов?	ковш
44. Как называются краны, грузовая тележка которых перемещается по несущему канату, размещенному между двумя опорами?	кабельные
45. Как называются краны, у которых груз перемещается с помощью укосины стрелы или консоли, поворачивающейся в горизонтальной плоскости или в горизонтальной и вертикальной?	стреловые
46. Как называется свойство изделия сохранять работоспособность до наступления предельного состояния при определенной системе технического обслуживания и ремонтов?	долговечность
47. Как называется свойство изделий сохранять работоспособность в течение заданной наработки без вынужденных перерывов (отказов)?	безотказность
48. Как называется свойство изделий непрерывно сохранять исправное и работоспособное состояние после установленного срока хранения и транспортирования?	сохраняемость
49. Как называется производительность, характеризующая количество конкретно перегружаемого груза в течение одной рабочей смены при правильной организации труда, передовых ее методах и на определенном месте работы?	эксплуатационная
50. Как называются устройства, служащие для подъема тяжелых грузов на небольшую высоту?	домкраты

ПК 2.1. организовывать работу персонала по планированию и организации перевозочного процесса.

ПК 2.2. обеспечивать безопасность движения и решать профессиональные задачи посредством применения нормативно-правовых документов.

ПК 2.3. организовывать работу персонала по технологическому обслуживанию перевозочного процесса.

ПК 3.2. обеспечивать осуществление процесса управления перевозками на основе логистической концепции и организовывать рациональную переработку грузов.

ОК 02 Использовать современные средства поиска, анализа и интерпретации информации и информационные технологии для выполнения задач профессиональной деятельности

уметь:

- различать типы погрузочно-разгрузочных машин;
- рассчитывать основные параметры складов и техническую производительность погрузочно-разгрузочных машин.

знать:

- материально-техническую базу транспорта (по видам транспорта);
- основные характеристики и принципы работы технических средств транспорта (по видам транспорта).

Закрытые вопросы

Вопрос	Ключ
1. Вагоны, которые можно переоборудовать под перевозку людей: а) крытые; б) полувагоны; в) платформы; г) цистерны.	а
2. Цистерны для перевозки тёмных нефтепродуктов оборудуют устройствами: а) нижнего слива, т.к. они менее опасны, чем светлые нефтепродукты; б) верхнего слива, т.к. они менее опасны, чем светлые нефтепродукты; в) нижнего слива, т.к. они более опасны, чем светлые нефтепродукты; г) верхнего слива, т.к. они более опасны, чем светлые нефтепродукты.	а
3. К достоинствам цистерн для перевозки высоковязких грузов не относится: а) сокращение времени слива; б) увеличение тары на 1 тонну; в) устранение обводнения груза; г) правильного ответа нет.	б
4. Цистерны, выполненные из двухслойной стали служат для перевозки: а) винопродуктов; б) спирта; в) высоковязких грузов; г) кислот.	а
5. Цистерны для перевозки пропана имеют полосу цвета а) красного; б) желтого; в) защитного; г) синего	а
6. Цистерны для перевозки хлора имеют полосу цвета а) красного; б) желтого; в) защитного; г) синего.	в
7. Вагоны, служащие для перевозки скоропортящихся грузов, а также грузов, требующих особых условий перевозки: а) крытые; б) полувагоны;	в

<p>в) изотермические; г) цистерны.</p>	
<p>8. Изотермические вагоны с индивидуальной системой охлаждения: а) 21-секционные, 12-секционные, 5-секционные, арв; б) 21-секционные, 12-секционные, 5-секционные; в) 21-секционные, 12-секционные; г) 5-секционные, арв.</p>	г
<p>9. Вагон, в котором происходит управление системой охлаждения в 21-секциооном рефрижераторном поезде: а) вагон-дизель-электростанция; б) вагон-машинное отделение; в) грузовой вагон; г) все ответы верны.</p>	б
<p>10. Холодильная установка в автономном рефрижераторном вагоне располагается: а) под крышей вагона, в перегородке, отделяющей грузовое помещение от машинного; б) со стороны грузового отделения; в) со стороны машинного отделения; г) верного ответа нет.</p>	а
<p>11. Компрессорно-конденсаторный агрегат с распределительным щитом располагается: а) под крышей вагона, в перегородке, отделяющей грузовое помещение от машинного; б) со стороны грузового отделения; в) со стороны машинного отделения; г) верного ответа нет.</p>	в
<p>12. На рисунке изображен:</p>  <p>а) чугуновоз; б) шлаковоз; в) коксотушильный вагон; г) трансферкар.</p>	а
<p>13. На рисунке изображен:</p>  <p>а) вагон-весы; б) коксотушильный вагон; в) думпкар с неустойчивым кузовом; г) трансферкар</p>	а
<p>14. Цельнометаллический контейнер, имеющий на кузове 5 замкнутых шпангоутов корытообразного сечения: а) 1,25 т; б) 3 т; в) 5 т; г) 20 т.</p>	б
<p>15. Контейнер, в котором перевозят сыпучие грузы с повышенной влажностью, требующие специальных условий перевозки: а) ск-і; б) ск-іі;</p>	б

- в) ск-iii;
г) ск-iv.

Открытые вопросы

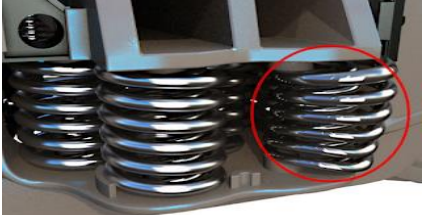
Вопрос	Ключ
16. Какое расстояние должно быть между осями путей на станциях между осями смежных путей?	4800
17. Что называется единицей подвижного состава железных дорог, которая предназначена для перевозки пассажиров или грузов?	Вагон
18. Из каких вагонов состоит парк пассажирских вагонов?	Дальнего следования
19. Что называют упругим элементом, собранным из отдельных полос, тарелей или колец?	Рессора
20. Закончите определение: Для уменьшения скорости движения поезда, его остановки и удержания на месте локомотивы и вагоны снабжены _____.	Тормозами
21. Силы, создающие искусственное сопротивление называются - _____.	Тормозные
22. Торможение за счёт силы трения тормозных колодок, прижимаемых к ободьям вращающихся колёс называется - _____.	Фрикционное
23. Торможение, основанное на принципе воздействия электромагнитных устройств на рельсы, называется _____.	Электромагнитное
24. Торможение, используемое при движении вагонов по затяжным спускам, называется _____.	Реверсивное
25. К каким частям относятся буксы вагонов?	Ходовым
26. Упругий элемент, изготовленный завивкой - это _____.	Пружина
27. Что изображено на картинке? 	Сдвиг пружины
28. Что изображено на картинке? 	Излом пружины
29. Что изображено на картинке? 	Смыкание витков пружины
30. Что изображено на картинке? 	Рама вагона

31. Что изображено на картинке?

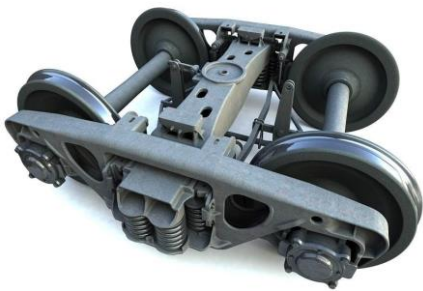

Тележка

32. Какой вагон изображен?



Крытый

33. Какой вагон изображен?



Полувагон

34. Какой вагон изображен?



Платформа

35. Какой вагон изображен?



Транспортер

36. Какой вагон изображен?



Думпкар

37. Какой вагон изображен?



Цистерна

38. Какой вагон изображен?



Хоппер

39. Какой вагон изображен?



Изотермический

40. Какой вагон изображен?



Путеизмеритель

41. Какая неисправность колеса изображена на картинке?

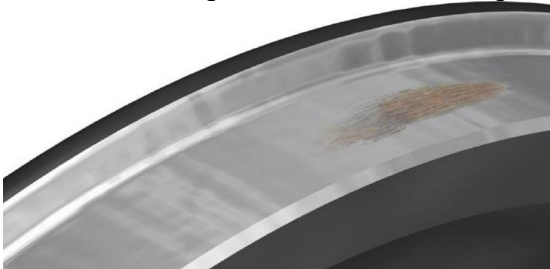

Ползун

42. Какая неисправность колеса изображена на картинке?



Выщербина

43. Какая неисправность колеса изображена на картинке?



Вертикальный
износ

44.Какая неисправность колеса изображена на картинке?



Навар

45.Что изображено на картинке?

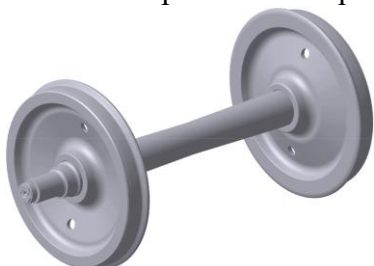

Колесная пара

46.Какой склад изображен на картинке?



Крытый

47.Какая платформа изображена на картинке?

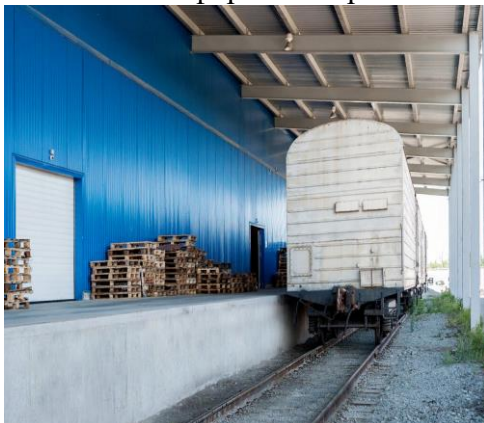

Крытая

48.Какая платформа изображена на картинке?



Открытая

49. Что изображено на картинке?



Автосцепное
устройство

50. Что изображено на картинке?

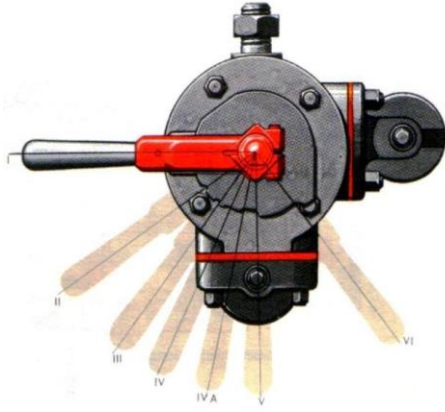

Кран машиниста